

1. ÁTTEKINTÉS

A lenti képen az inverter tetején levő csatlakozók kiosztása látható.

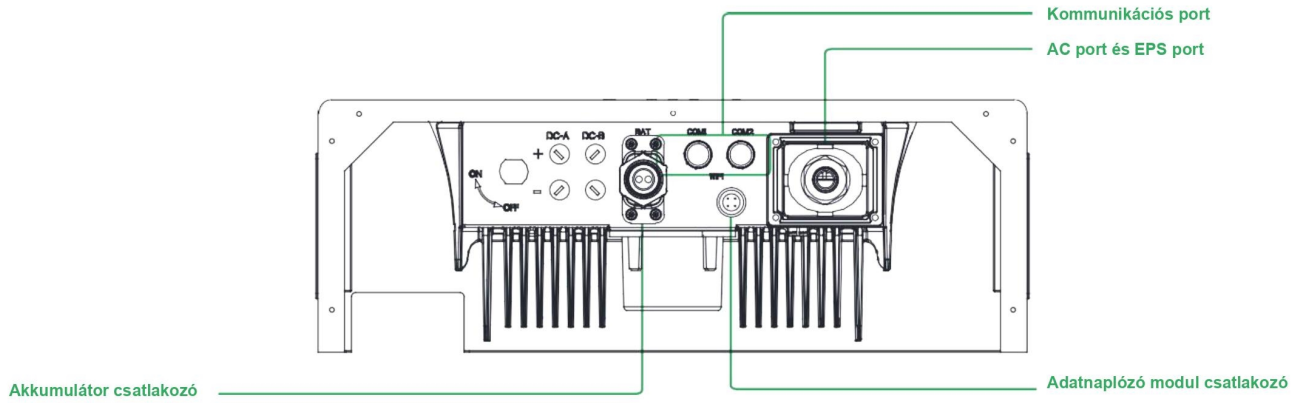

2. ALKATRÉSZZJEGYZÉK

A termék átvételkor kérjük, ellenőrizze, hogy sértetlen-e a csomagolás és van-e hiányzó vagy sérült alkatrész. Sérülés vagy hiányzó alkatrészek esetén kérjük, forduljon közvetlenül a viszonteladóhoz.

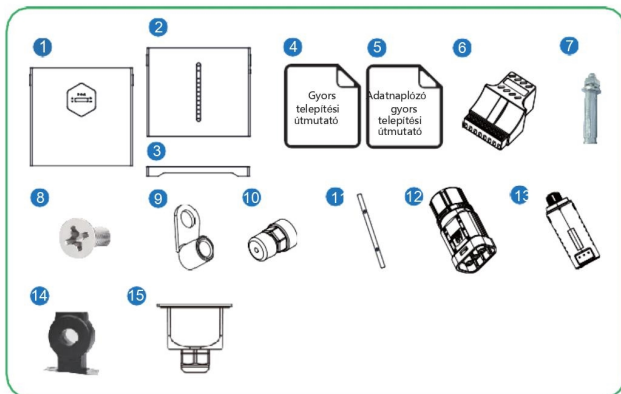

Sorszám	Menny.	Alkatrész	Sorszám	Menny.	Alkatrész
1	1	Inverter	11	4	Tartókonzol
2	1	Akkumulátor	12	1	Akkumulátor csatlakozó
3	1	Talp	13	1	Adatnaplózó modul
4	1	Gyors telepítési útmutató	14	1	Áramváltó (opcionális)
5	1	Adatnaplózó gyors telepítési útmutató	15	1	AC vezeték védőburkolat útmutató
6	1	Adapter			
7	8	Szerelőkeret rögzítőcsavar			
8	10	Tartókonzol rögzítőcsavar			
9	4	AC vezeték csatlakozó			
10	2	Kommunikációs csatlakozók			

3. GYORS TELEPÍTÉS

A

Szerelés

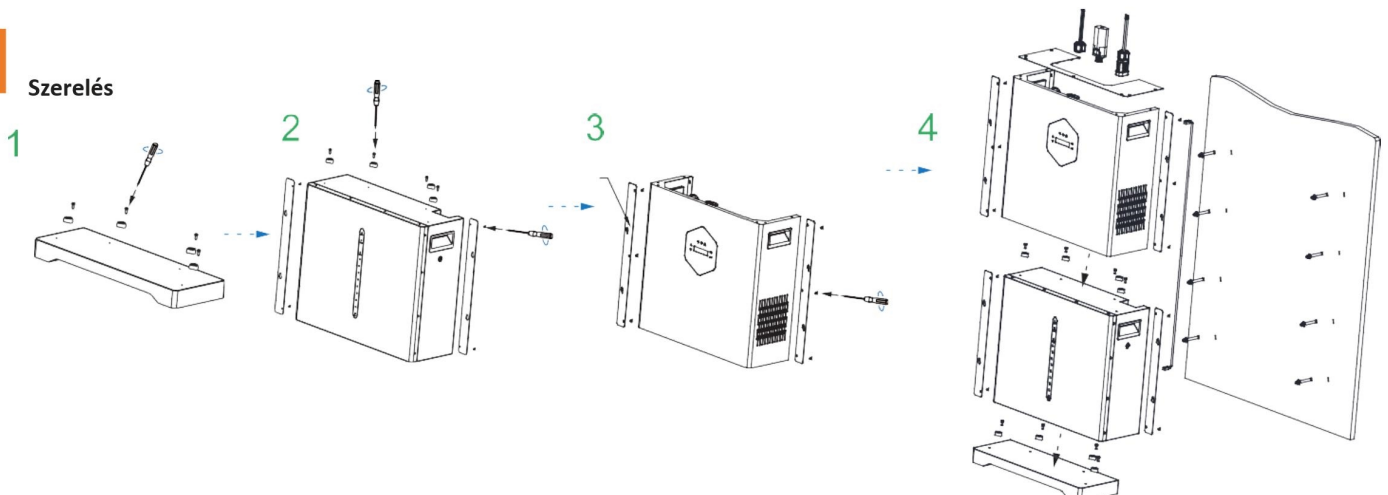

B

Az inverter és az akkumulátor csatlakoztatása

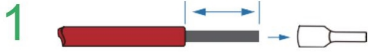

Megjegyzés:

Akkumulátor kábelre vonatkozó javaslat
Keresztmetszet: 8-10 AWG

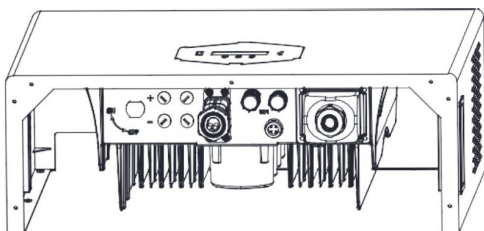
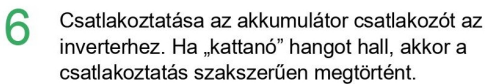
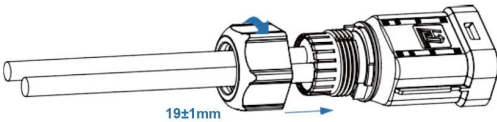
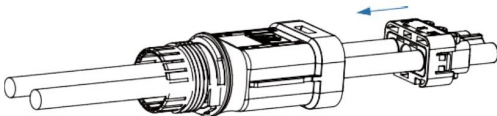
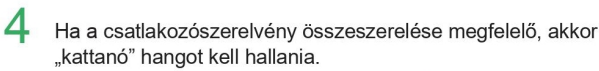
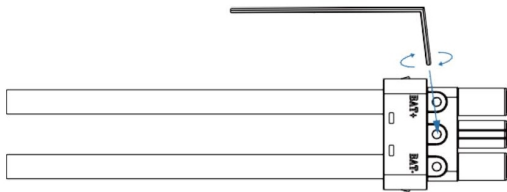
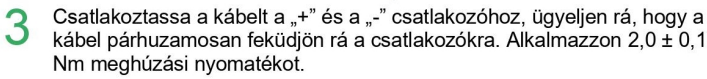
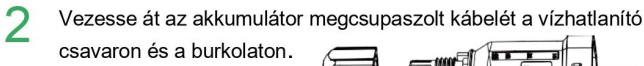

7 Csatlakoztassa a pozitív és a negatív pólust, valamint az inverter CAN kommunikációs portját.

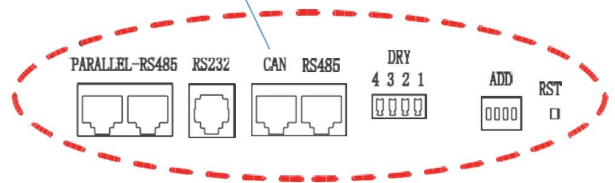
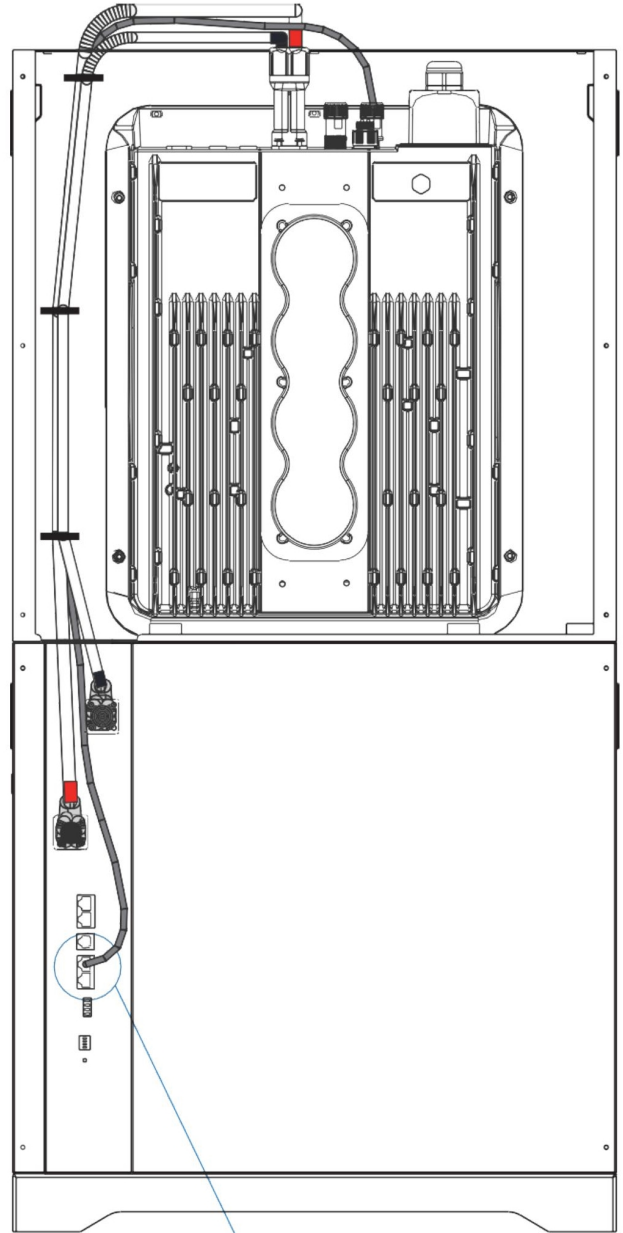

Megjegyzés:
A vezetékek nem érhetnek hozzá az inverter alkatrészeihez.

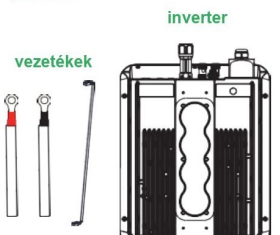

Magas hőmérséklet

C

Hálózati és EPS csatlakozás

1

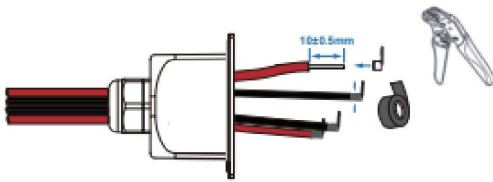

Megjegyzés:

Kábelre vonatkozó javaslat: keresztmetszet: 8-10 AWG



Megjegyzés:

Az EPS csatlakozót érő maximális terhelés nem haladhatja meg az inverter EPS maximális kimeneti teljesítménytartományát.



Megjegyzés:

A vezetékcsatlakozókat szigetelőszalaggal kell körbetekerni, ellenkező esetben rövidzárlatot okozhatnak és megrongálhatják az invertert.

2

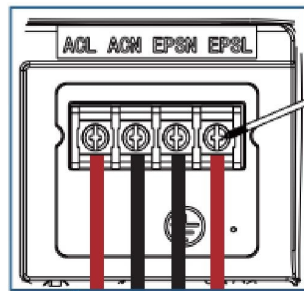

Megjegyzés:



Gyakori áramkimaradások esetén egyes alacsony fogyasztású, gyakran használt elektromos készülék esetében ajánlott az ilyen készülékeket az EPS portra csatlakoztatni.

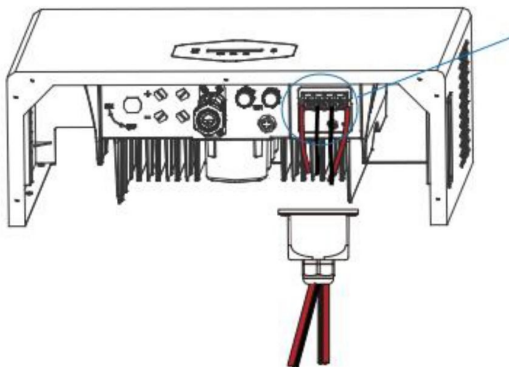

HÁLÓZAT EPS fogyasztó

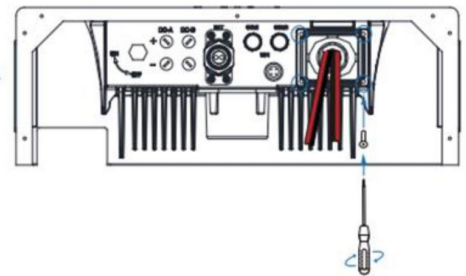

HÁLÓZAT EPS fogyasztó

D

WiFi csatlakozás

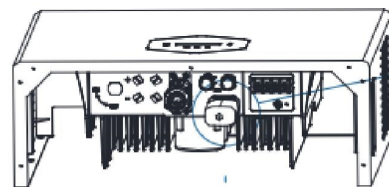

Végezze el az adatnaplózó modulhoz, a routerhez, a felhasználói fiókhoz stb. kapcsolódó konfigurálási feladatokat. További tájékoztatásért kérjük, olvassa el a WiFi hálózat csatlakoztatási útmutatóját.



Az alkalmazás letöltéséhez olvassa be ezt a kódot.



Gyors telepítési útmutató

E Fogyasztásmérő csatlakoztatása

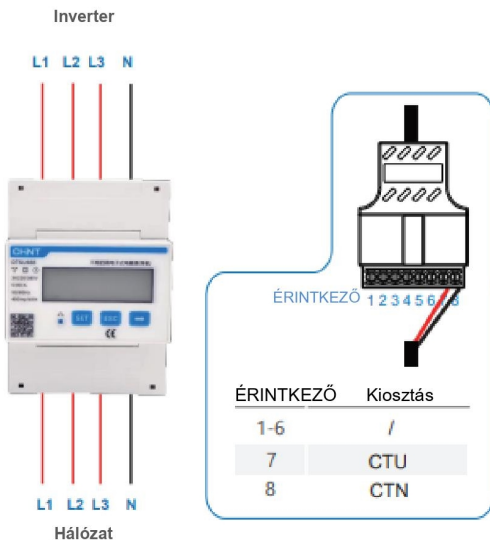

Egyfázisú AC csatlakozás

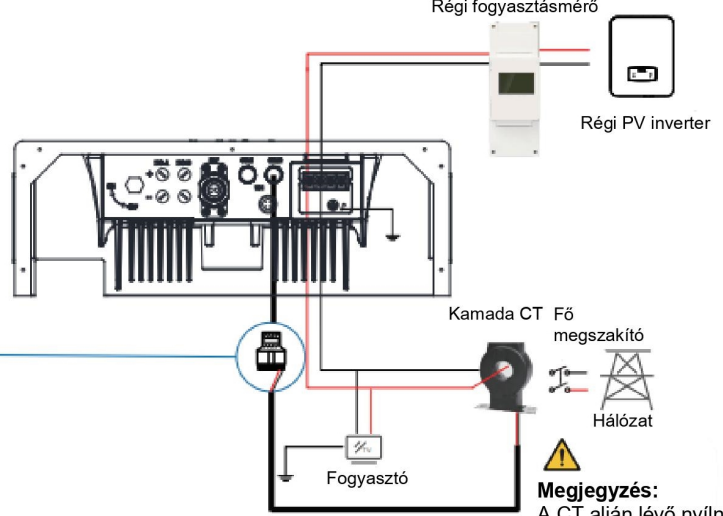

Háromfázisú AC csatlakozás

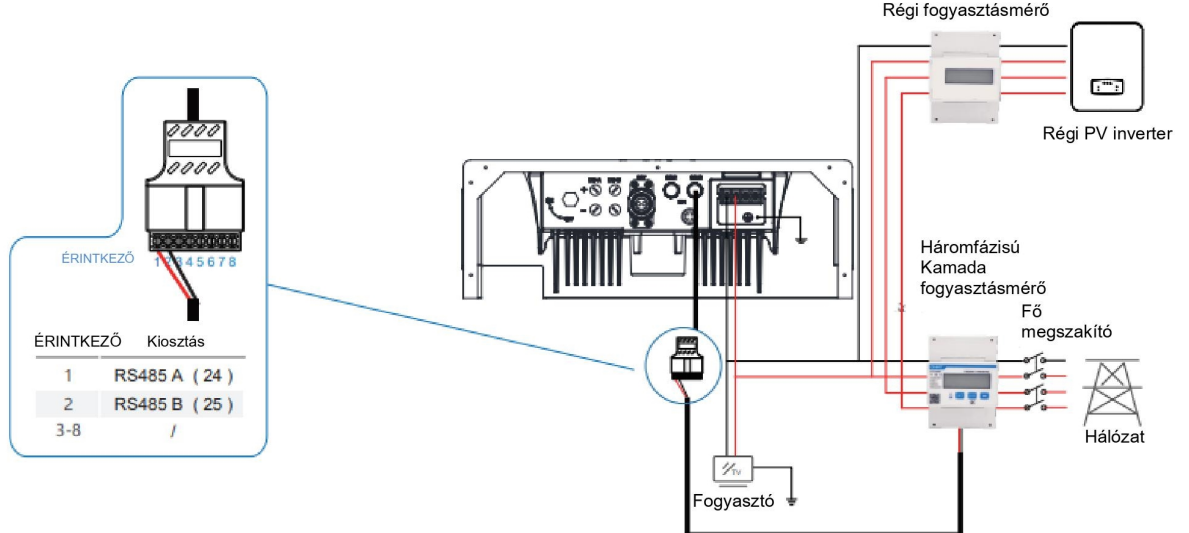

F Földelő csatlakozó

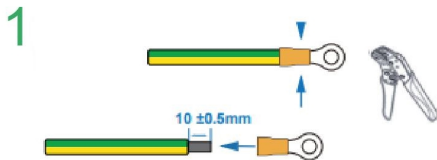

Megjegyzés:
PE földelőkábelre vonatkozó javaslat:
Keresztmetszet: (réz) 4-6 mm² / 10AWG

2 Rögzítse a földelőcsavart a berendezés házának földelőcsatlakozójához.

